

В = 586 мм  
 Ш = 502 мм  
 Г = 468 мм

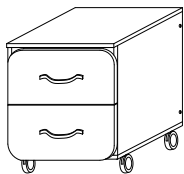

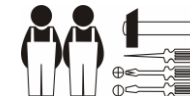





## СХЕМА СБОРКИ

### Тумба выкатная из набора мебель для детских комнат «Студио» ТД 186.05.00.00.00,- 01

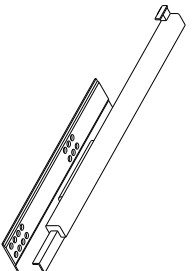

Уважаемый покупатель!

Перед началом сборки изделия необходимо внимательно ознакомиться со схемой сборки. Перед тем как производить крепление шурупами по разметке, необходимо просверлить отверстия в деталях – диаметром 3мм, глубиной –8мм. Сборку производить на чистой, ровной поверхности отверткой крестообразной, ключом для винта - конфирмата.

Обозначение Вид	Обозначение Вид	Обозначение Вид	Обозначение Вид	Обозначение Вид	Обозначение Вид	Шурупы для крепления:
<b>А</b>  Винт конфирмат 7x50 мм 16 шт.	<b>Б</b>  Стяжка эксцентриковая с заглушкой	 Ключ к винту-конфирмату	<b>Р</b>  Ручка с винтами	<b>Нг</b>  Направляющие L=360 мм	<b>Ок</b>  Опора колесная	Направляющих 4x16 – 12 шт. Опоры мебельной 4x16 – 16 шт. Стенки горизонтальной 4x25– 2шт. Гвозди для крепления дна ящика (ДВП) 2x20 –10шт.
<b>А</b>  Заглушка к винту конфирмату 8 шт.	14 шт.	1 шт.	2 шт.	2К-т.	4 шт.	

### ВНИМАНИЕ!

Мебель должна эксплуатироваться в сухих, проветриваемых помещениях при температуре +10<sup>0</sup> +28<sup>0</sup>С и влажности 65%. Не рекомендуется ставить мебель вблизи отопительных приборов. Чистку мебели производить сухой мягкой тканью. Гарантийный срок эксплуатации 24 месяца со дня продажи. Срок службы изделия 10 лет.

**Производитель:** РОССИЯ

625001 г. Тюмень, ул. Комбинатская 60 ОАО ДОК «КРАСНЫЙ ОКТЯБРЬ» тел. (3452) 23-88-46 отдел продаж тел.23-88-45 служба качества [otk@dokko.ru](mailto:otk@dokko.ru), [www.dokko.ru](http://www.dokko.ru) [www.mebelville.ru](http://www.mebelville.ru)

Возможна комплектация другими видами фурнитуры.

### Комплектовочная ведомость деталей

№	Наименование	Кол-во	Размер, мм		
			Д	Ш	Т*
1,2	Стенка боковая	2	454	450	16
3	Стенка верхняя	1	452	468	16
4	Стенка нижняя	1	450	450	16
5	Стенка монтажная	1	454	416	16
	Стенка вертикальная	1	416	45	16
	Стенка горизонтальная	1	416	45	16
Ящик	Стенка боковая (Левая), (Правая)	4	350	150	16
	Стенка задняя	2	374	134	16
	Стенка передняя	2	446	227	16
	Дно (ДВП)	2	356	388	3,2

### 1 Схема сборки ящика

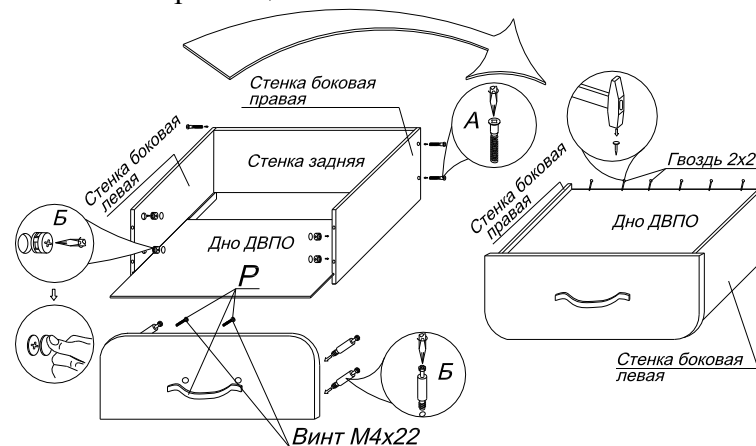

2 Схема сборки

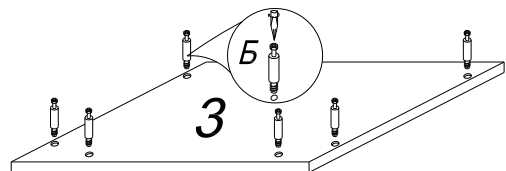

3

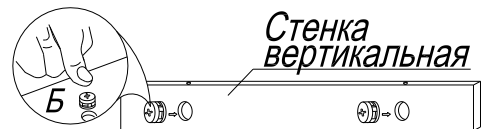

4



Схема установки ящика



При установке ящика фиксатор отщелкнуть, установить ящик до упора, и вернуть фиксатор в исходное положение.

Для регулировки ящика по высоте повернуть флажок.

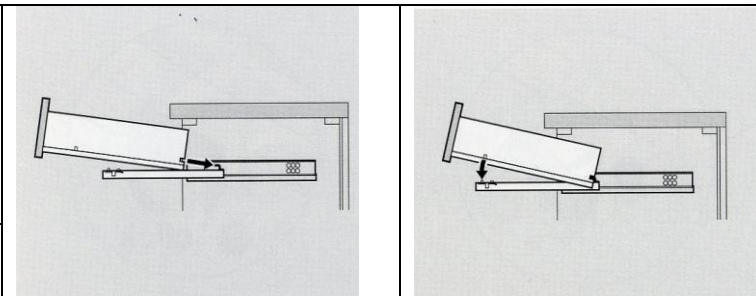
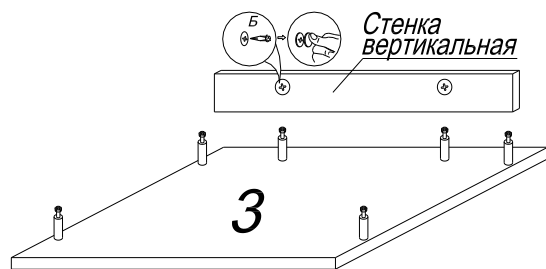
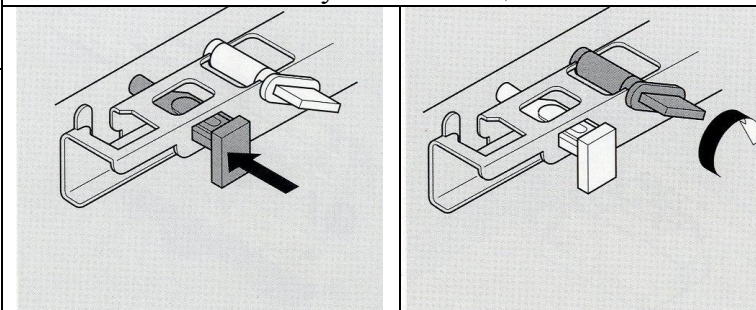
5

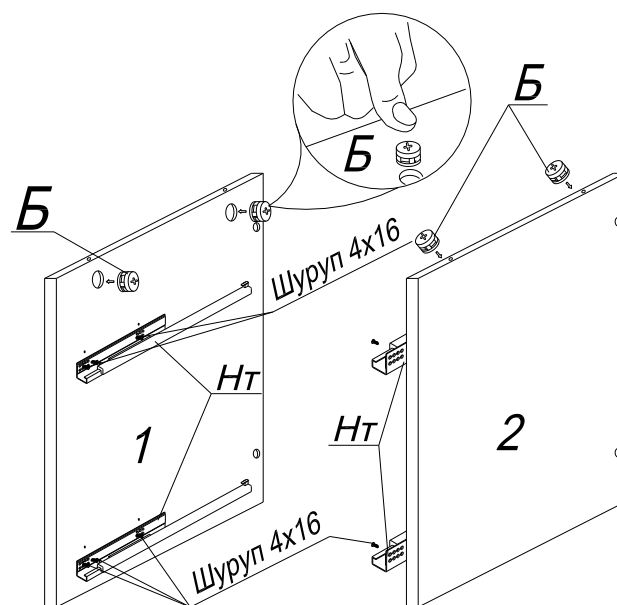

6

